

Коммерческое предложение № C0233 от 15.02.2017

Заказчик: Толстой Александр
Адрес и тел: , т. 066-018-75-18

Профиль: REHAU
Фурнитура: Масо
Площадь м.кв.: 35,905
Гарантия: от производителя
Цвет уплотнителя: черный

Всего по конструкциям 46383,10
Всего 46383,10
Дополнительные материалы 810,47
ИТОГО (1314,39 за 1 м.кв.) 47193,57
Цены указаны в грн

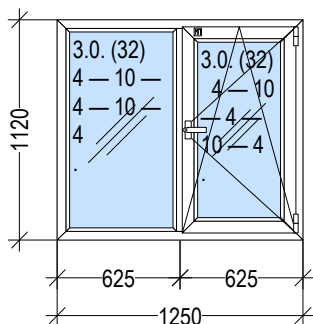

Наименование: Конструкция 1 1250 x 1120 - 1 шт.
Цвет: Белый; 601 Белый **Серия:** REHAU 60
Остекление: 3.0. (32) 4 — 10 — 4 — 10 — 4 ;
Площадь м.кв.: 1,4
Стоимость: 2053,50
Сумма: 2053,50 (1466,79 за 1 м.кв.)
Сумма с учетом доп. мат.: 2099,26

Наименование	Кол-во	Стоимость
Арм. ED60 P+И 20x35x20x1.5 мм., 001, м/п.	5,252	0,00
Арм. Ств. 35x28x35x28x 1.5 мм., 001, м/п.	2,772	0,00
Импост 78 мм R 60, Белый, м/п.	1,032	0,00
Отлив 230 мм, Белый, м/п.	1,25	45,76
Профиль подставочный 30 FBA, 005, м/п.	1,23	0,00
Рама 64 мм R 60, Белый, м/п.	4,764	0,00
Ручка/ок HOPPE "Vogota", Белый, шт.	1	0,00
Створка 60 мм R 60 Z, Белый, м/п.	3,276	0,00
Штапик 6.5 мм БелЧер, 601 Белый, м/п.	5,96	0,00

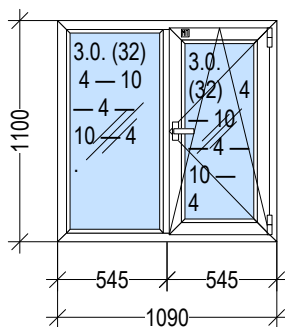

Наименование: Конструкция 2 1090 x 1100 - 1 шт.
Цвет: Белый; 601 Белый **Серия:** REHAU 60
Остекление: 3.0. (32) 4 — 10 — 4 — 10 — 4 ;
Площадь м.кв.: 1,199
Стоимость: 1935,75
Сумма: 1935,75 (1614,47 за 1 м.кв.)
Сумма с учетом доп. мат.: 1975,65

Наименование	Кол-во	Стоимость
Арм. ED60 P+И 20x35x20x1.5 мм., 001, м/п.	4,872	0,00
Арм. Ств. 35x28x35x28x 1.5 мм., 001, м/п.	2,572	0,00
Импост 78 мм R 60, Белый, м/п.	1,012	0,00
Отлив 230 мм, Белый, м/п.	1,09	39,90
Профиль подставочный 30 FBA, 005, м/п.	1,07	0,00
Рама 64 мм R 60, Белый, м/п.	4,404	0,00
Ручка/ок HOPPE "Vogota", Белый, шт.	1	0,00
Створка 60 мм R 60 Z, Белый, м/п.	3,076	0,00
Штапик 6.5 мм БелЧер, 601 Белый, м/п.	5,56	0,00

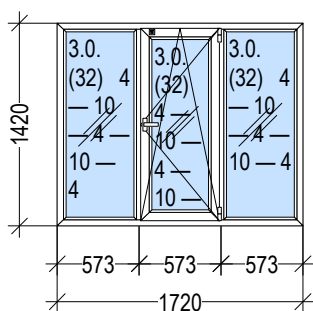

Наименование: Конструкция 3 1720 x 1420 - 1 шт.
Цвет: Белый; 601 Белый **Серия:** REHAU 60
Остекление: 3.0. (32) 4 — 10 — 4 — 10 — 4 ;
Площадь м.кв.: 2,442
Стоимость: 3006,48
Сумма: 3006,48 (1230,95 за 1 м.кв.)
Сумма с учетом доп. мат.: 3069,44

Наименование	Кол-во	Стоимость
Арм. ED60 P+И 20x35x20x1.5 мм., 001, м/п.	8,304	0,00
Арм. Ств. 35x28x35x28x 1.5 мм., 001, м/п.	3,3187	0,00

Импост 78 мм R 60, Белый, м/п.	2,664	0,00
Отлив 230 мм, Белый, м/п.	1,72	62,96
Профиль подставочный 30 FBA, 005, м/п.	1,7	0,00
Рама 64 мм R 60, Белый, м/п.	6,304	0,00
Ручка/ок HOPPE "Vogota", Белый, шт.	1	0,00
Створка 60 мм R 60 Z, Белый, м/п.	3,8227	0,00
Штапик 6.5 мм БелЧер, 601 Белый, м/п.	10,688	0,00

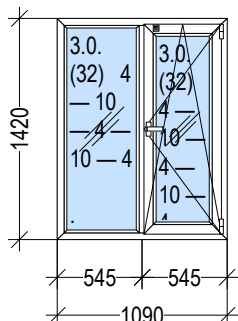

Наименование: Конструкция 4 1090 x 1420 - 4 шт.

Цвет: Белый; 601 Белый **Серия:** REHAU 60

Остекление: 3.0. (32) 4 — 10 — 4 — 10 — 4 ;

Площадь м.кв.: 1,548 6,191

Стоимость: 2251,98 9007,94

Сумма: 2251,98 9007,94 (1454,96 за 1 м.кв.)

Сумма с учетом доп. мат.: 9167,54

Наименование	Кол-во	Стоимость
Арм. ED60 P+И 20x35x20x1.5 мм., 001, м/п.	23,328	0,00
Арм. Ств. 35x28x35x28x 1.5 мм., 001, м/п.	12,848	0,00
Импост 78 мм R 60, Белый, м/п.	5,328	0,00
Отлив 230 мм, Белый, м/п.	4x1,09	159,60
Профиль подставочный 30 FBA, 005, м/п.	4,28	0,00
Рама 64 мм R 60, Белый, м/п.	20,176	0,00
Ручка/ок HOPPE "Vogota", Белый, шт.	4	0,00
Створка 60 мм R 60 Z, Белый, м/п.	14,864	0,00
Штапик 6.5 мм БелЧер, 601 Белый, м/п.	27,36	0,00

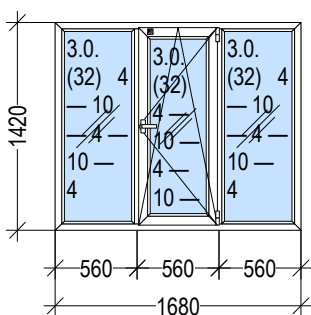

Наименование: Конструкция 5 1680 x 1420 - 1 шт.

Цвет: Белый; 601 Белый **Серия:** REHAU 60

Остекление: 3.0. (32) 4 — 10 — 4 — 10 — 4 ;

Площадь м.кв.: 2,386

Стоимость: 3019,36

Сумма: 3019,36 (1265,66 за 1 м.кв.)

Сумма с учетом доп. мат.: 3080,86

Наименование	Кол-во	Стоимость
Арм. ED60 P+И 20x35x20x1.5 мм., 001, м/п.	8,224	0,00
Арм. Ств. 35x28x35x28x 1.5 мм., 001, м/п.	3,292	0,00
Импост 78 мм R 60, Белый, м/п.	2,664	0,00
Отлив 230 мм, Белый, м/п.	1,68	61,50
Профиль подставочный 30 FBA, 005, м/п.	1,66	0,00
Рама 64 мм R 60, Белый, м/п.	6,224	0,00
Ручка/ок HOPPE "Vogota", Белый, шт.	1	0,00
Створка 60 мм R 60 Z, Белый, м/п.	3,796	0,00
Штапик 6.5 мм БелЧер, 601 Белый, м/п.	10,608	0,00

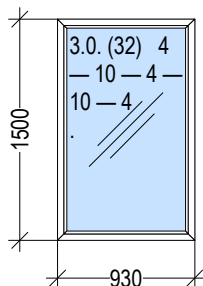

Наименование: Конструкция 6 930 x 1500 - 1 шт.

Цвет: Белый; 601 Белый **Серия:** REHAU 60

Остекление: 3.0. (32) 4 — 10 — 4 — 10 — 4 ;

Площадь м.кв.: 1,395

Стоимость: 1174,79

Сумма: 1174,79 (842,14 за 1 м.кв.)

Сумма с учетом доп. мат.: 1239,21

Наименование	Кол-во	Стоимость
Арм. ED60 P+И 20x35x20x1.5 мм., 001, м/п.	4,46	0,00
Профиль подставочный 30 FBA, 005, м/п.	0,91	0,00
Рама 64 мм R 60, Белый, м/п.	4,884	0,00
Соед. Н-3 (1 шт.) R-60, Белый, м/п.	1,5	64,42
Штапик 6.5 мм БелЧер, 601 Белый, м/п.	4,508	0,00

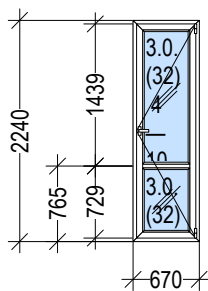

Наименование: Конструкция 7 670 x 2240 - 1 шт.
Цвет: Белый; 601 Белый **Серия:** REHAU 60
Остекление: 3.0. (32) 4 — 10 — 4 — 10 — 4 ;
Площадь м.кв.: 1,501
Стоимость: 2285,62
Сумма: 2285,62 (1522,93 за 1 м.кв.)
Сумма с учетом доп. мат.: 2285,62

Наименование	Кол-во
Арм. ED60 P+И 20x35x20x1.5 мм., 001, м/п.	5,778
Арм. Ств. 35x28x35x28x 1.5 мм., 001, м/п.	5,052
Импост 78 мм R 60, Белый, м/п.	0,478
Профиль подставочный 30 FBA, 005, м/п.	0,65
Рама 64 мм R 60, Белый, м/п.	5,844
Ручка+Замок оконная Pluton 35мм, Белый, шт.	1
Створка 60 мм R 60 Z, Белый, м/п.	5,556
Штапик 6.5 мм БелЧер, 601 Белый, м/п.	5,932

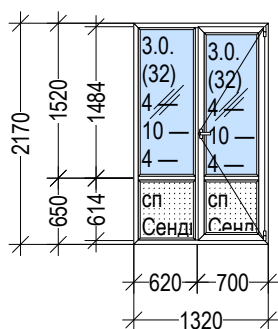

Наименование: Конструкция 8 1320 x 2170 - 2 шт.
Цвет: Белый; 601 Белый **Серия:** REHAU 60
Остекление: 3.0. (32) 4 — 10 — 4 — 10 — 4 ;
Площадь м.кв.: 2,864 5,729
Стоимость: 3263,48 6526,96
Сумма: 3263,48 6526,96 (1139,32 за 1 м.кв.)
Сумма с учетом доп. мат.: 6526,96

Наименование	Кол-во
Арм. ED60 P+И 20x35x20x1.5 мм., 001, м/п.	18,784
Арм. Ств. 35x28x35x28x 1.5 мм., 001, м/п.	10,044
Импост 78 мм R 60, Белый, м/п.	6,344
Профиль подставочный 30 FBA, 005, м/п.	2,6
Рама 64 мм R 60, Белый, м/п.	14,008
Ручка/ок НОРРЕ "Vogota", Белый, шт.	2
Сендвич ГосПласт 32 мм, Белый, м.кв.	1,1804
Створка 60 мм R 60 Z, Белый, м/п.	11,052
Штапик 6.5 мм БелЧер, 601 Белый, м/п.	24,656

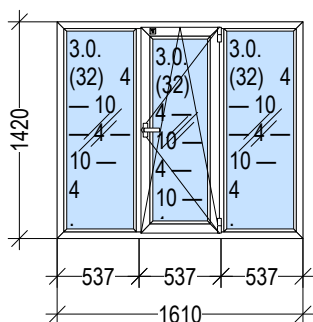

Наименование: Конструкция 9 1610 x 1420 - 1 шт.
Цвет: Белый; 601 Белый **Серия:** REHAU 60
Остекление: 3.0. (32) 4 — 10 — 4 — 10 — 4 ;
Площадь м.кв.: 2,286
Стоимость: 2944,83
Сумма: 2944,83 (1288,09 за 1 м.кв.)
Сумма с учетом доп. мат.: 3003,76

Наименование	Кол-во	Стоимость
Арм. ED60 P+И 20x35x20x1.5 мм., 001, м/п.	8,084	0,00
Арм. Ств. 35x28x35x28x 1.5 мм., 001, м/п.	3,2453	0,00
Импост 78 мм R 60, Белый, м/п.	2,664	0,00
Отлив 230 мм, Белый, м/п.	1,61	58,94
Профиль подставочный 30 FBA, 005, м/п.	1,59	0,00
Рама 64 мм R 60, Белый, м/п.	6,084	0,00
Ручка/ок НОРРЕ "Vogota", Белый, шт.	1	0,00
Створка 60 мм R 60 Z, Белый, м/п.	3,7493	0,00
Штапик 6.5 мм БелЧер, 601 Белый, м/п.	10,468	0,00

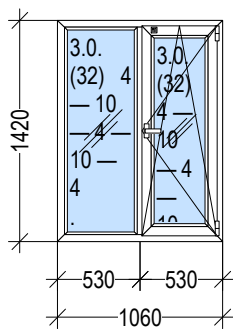

Наименование: Конструкция 10 1060 x 1420 - 1 шт.
Цвет: Белый; 601 Белый **Серия:** REHAU 60
Остекление: 3.0. (32) 4 — 10 — 4 — 10 — 4 ;
Площадь м.кв.: 1,505
Стоимость: 2219,87
Сумма: 2219,87 (1474,80 за 1 м.кв.)
Сумма с учетом доп. мат.: 2258,68

Наименование	Кол-во	Стоимость
Арм. ED60 P+И 20x35x20x1.5 мм., 001, м/п.	5,772	0,00
Арм. Ств. 35x28x35x28x 1.5 мм., 001, м/п.	3,182	0,00
Импост 78 мм R 60, Белый, м/п.	1,332	0,00
Отлив 230 мм, Белый, м/п.	1,06	38,80
Профиль подставочный 30 FBA, 005, м/п.	1,04	0,00
Рама 64 мм R 60, Белый, м/п.	4,984	0,00
Ручка/ок НОРРЕ "Vogota", Белый, шт.	1	0,00
Створка 60 мм R 60 Z, Белый, м/п.	3,686	0,00
Штапик 6.5 мм БелЧер, 601 Белый, м/п.	6,78	0,00

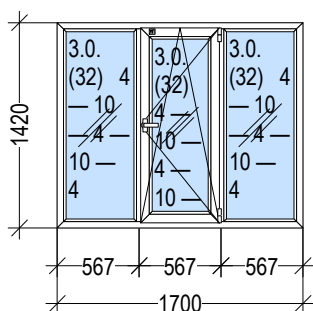

Наименование: Конструкция 11 1700 x 1420 - 3 шт.
Цвет: Белый; 601 Белый **Серия:** REHAU 60
Остекление: 3.0. (32) 4 — 10 — 4 — 10 — 4 ;
Площадь м.кв.: 2,414 7,242
Стоимость: 2985,16 8955,49
Сумма: 2985,16 8955,49 (1236,60 за 1 м.кв.)
Сумма с учетом доп. мат.: 9142,18

Наименование	Кол-во	Стоимость
Арм. ED60 P+И 20x35x20x1.5 мм., 001, м/п.	24,792	0,00
Арм. Ств. 35x28x35x28x 1.5 мм., 001, м/п.	9,916	0,00
Импост 78 мм R 60, Белый, м/п.	7,992	0,00
Отлив 230 мм, Белый, м/п.	3x1,7	186,69
Профиль подставочный 30 FBA, 005, м/п.	5,04	0,00
Рама 64 мм R 60, Белый, м/п.	18,792	0,00
Ручка/ок НОРРЕ "Vogota", Белый, шт.	3	0,00
Створка 60 мм R 60 Z, Белый, м/п.	11,428	0,00
Штапик 6.5 мм БелЧер, 601 Белый, м/п.	31,944	0,00

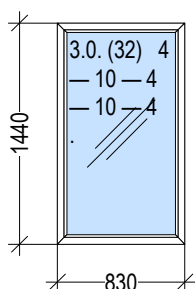

Наименование: Конструкция 12 830 x 1440 - 1 шт.
Цвет: Белый; 601 Белый **Серия:** REHAU 60
Остекление: 3.0. (32) 4 — 10 — 4 — 10 — 4 ;
Площадь м.кв.: 1,195
Стоимость: 1032,98
Сумма: 1032,98 (864,27 за 1 м.кв.)
Сумма с учетом доп. мат.: 1032,98

Наименование	Кол-во
Арм. ED60 P+И 20x35x20x1.5 мм., 001, м/п.	4,14
Профиль подставочный 30 FBA, 005, м/п.	0,81
Рама 64 мм R 60, Белый, м/п.	4,564
Штапик 6.5 мм БелЧер, 601 Белый, м/п.	4,188

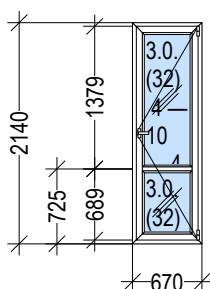

Наименование: Конструкция 13 670 x 2140 - 1 шт.
Цвет: Белый; 601 Белый **Серия:** REHAU 60
Остекление: 3.0. (32) 4 — 10 — 4 — 10 — 4 ;
Площадь м.кв.: 1,434
Стоимость: 2219,53
Сумма: 2219,53 (1548,01 за 1 м.кв.)
Сумма с учетом доп. мат.: 2311,44

Наименование	Кол-во	Стоимость
Арм. ED60 P+И 20x35x20x1.5 мм., 001, м/п.	5,578	0,00
Арм. Ств. 35x28x35x28x 1.5 мм., 001, м/п.	4,852	0,00

Импост 78 мм R 60, Белый, м/п.	0,478	0,00
Профиль подставочный 30 FBA, 005, м/п.	0,65	0,00
Рама 64 мм R 60, Белый, м/п.	5,644	0,00
Ручка+Замок оконная Pluto 35мм, Белый, ц	1	0,00
Соед. Н-3 (1 шт.) R-60, Белый, м/п.	2,14	91,91
Створка 60 мм R 60 Z, Белый, м/п.	5,356	0,00
Штапик 6.5 мм БелЧер, 601 Белый, м/п.	5,732	0,00